

# Steckdosen mit Spannungsanzeige

April 08

**EDIZIO**due  
Standard  
Nass



*Felle*

MEHR SICHERHEIT



*Typische Einsatzgebiete für die neuen Steckdosen mit Spannungsanzeige sind z.B. das Krankenzimmer...*

Was in diversen Nachbarländern wie z.B. Deutschland bereits als Norm für Spitäler festgelegt wurde, stösst auch bei uns auf grosses Interesse: Steckdosen mit Spannungsanzeigen. Auch wenn wir hier zu Lande eine solche Norm noch nicht kennen, haben diverse Spitäler in der Schweiz ihr Interesse an solchen Produkten bekundet. FELLER hat aus diesem Grund ein einzigartiges Steckdosenprogramm

## Mehr Sicherheit...

entwickelt, das diesen Bedürfnissen Rechnung trägt. Als Marktführer in der Schweiz legen wir dabei grössten Wert auf qualitativ hervorragende und zuverlässige Produkte. Produkte, wie die neuen Steckdosen mit Spannungsanzeige, die notabene vollumfänglich in der Schweiz entwickelt und hergestellt werden.



*...oder der Operationssaal.*



*Sorgen für Klarheit, ob Spannung vorhanden ist: Steckdosen mit Spannungsanzeige.*



Die integrierte LED-Beleuchtung bei den neuen Steckdosen mit Spannungsanzeige sorgt für Klarheit und Sicherheit beim Pflegepersonal. Leuchtet die LED, so führt die Steckdose Spannung und das gewünschte medizinische Gerät kann bedenkenlos eingesteckt werden. Leuchtet die LED nicht, ist ein Fehler aufgetreten und die Installation muss überprüft werden. Das anzuschliessende Gerät

## ...dank Spannungsanzeige

muss somit an einer anderen Steckdose eingesteckt werden. Die verwendeten LED's überzeugen durch eine sehr lange Lebensdauer und eine äusserst geringe Stromaufnahme von lediglich 1.0 mA.

*Wenn Sicherheit Vorrang hat: Steckdosen mit Spannungsanzeige sorgen für Klarheit bezüglich Einsatzbereitschaft.*



*Orange Steckdosen (Sondernetz) weisen auf eine unterbrochene Spannungsversorgung hin.*



*Steckdosen mit Spannungsanzeige sind als Typ 12, 13 und 23 jeweils in 1fach-, 2fach- oder 3fach-Ausführung erhältlich.*

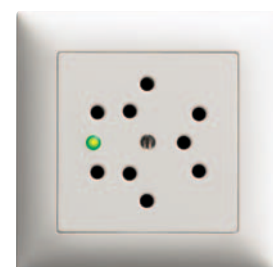
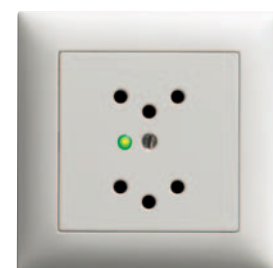
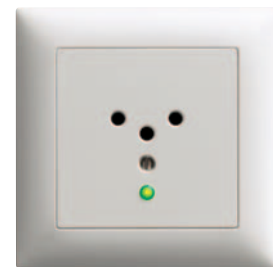



*Auch in Räumen wo Feuchtigkeit, Spritzwasser oder Staub vorhanden sind (z.B. in Labors), können dank der NASS-Ausführung Steckdosen mit Spannungsanzeige eingesetzt werden.*

Grundsätzlich werden Fertigapparate für Steckdosen mit Spannungsanzeige in der Farbe Weiss und mit grüner LED ausgeliefert. Über das durchdachte FELLER-Baukastensystem können jedoch bequem diverse Bauarten und Farbkombinationen bestellt werden. So kann auf die unterschiedlichen Anforderungen der verschiedenen Raumklassen (Krankenzimmer, Labor, Operationssaal usw.) ein-

## Flexibilität dank Baukasten...

gegangen werden. Bei den LED's kann zwischen 5 Farben gewählt werden.

*Grüne LED*



*Gelbe LED*



*Rote LED*



*Blaue LED*



*Weisse LED*



*Steckdosen mit Spannungsanzeige können neben der Designlinie EDIZIOdue auch in Standard und Nass verbaut werden.*

*EDIZIOdue*



*Standard*



*Nass*



Der clevere Aufbau der neuen Steckdosen macht die Installation noch komfortabler und einfacher. Die **LED** wird mittels eines **Beleuchtungszusatzes** kontaktiert. Der Vorteil: Es müssen keine Klemmen belegt werden und das Abschlaufen zu anderen Steckdosen ist jederzeit möglich. Ebenso praktisch: die langlebige LED kann von vorne ausgetauscht werden, eine Demontage der Steckdose ist nicht

*Orientierungspfeile sorgen für einen korrekten Sitz der LED. Der Pfeil auf der LED ist in der jeweiligen LED-Leuchtfarbe eingefärbt.*

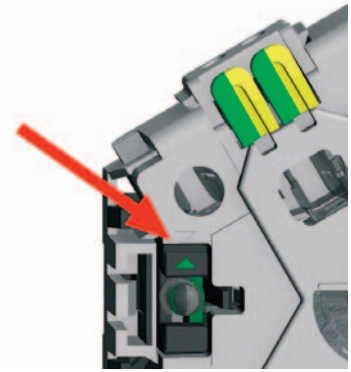

## ...und cleverem Aufbau

notwendig. Die Linse ist matt-transparent und bombiert. Dadurch wird das Licht gestreut, blendet nicht und ist auch von der Seite her gut sichtbar.

*1fach-Steckdose*

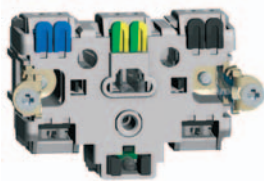

*2fach-Steckdose*

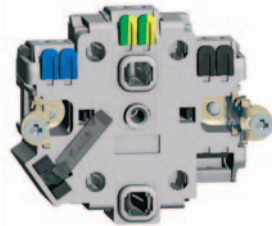

*3fach-Steckdose*

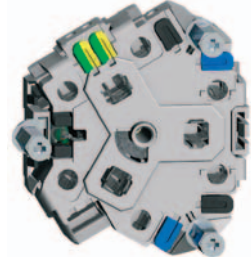

*Einsetzen des Beleuchtungszusatzes.*

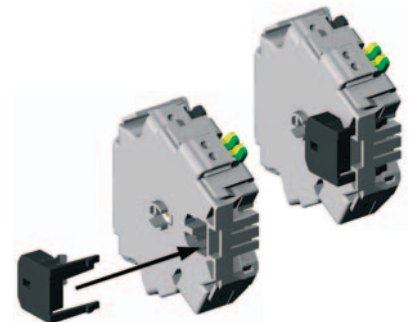
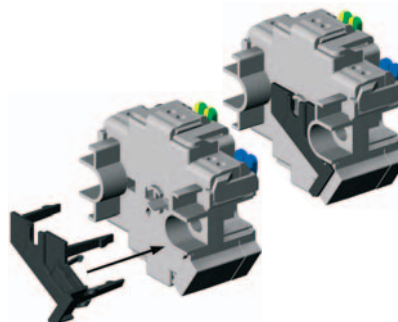
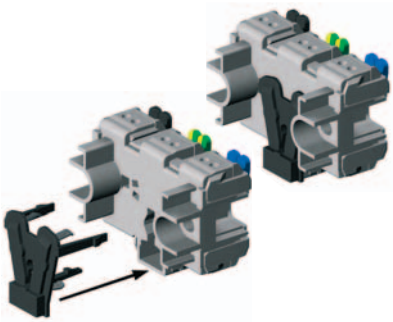

*Einsetzen der LED.*

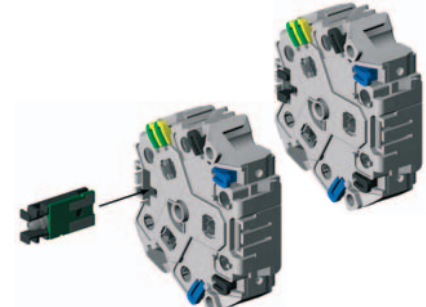
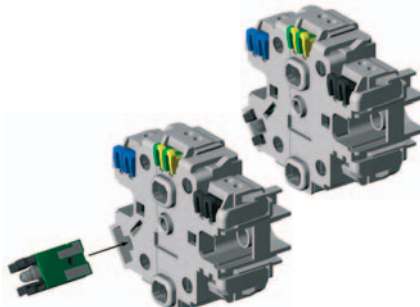
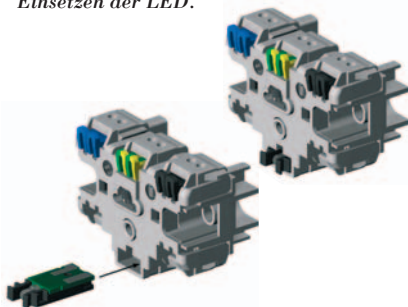

**EDIZIO** due trocken / Standard trocken  
**Steckdosen**

**Fertigapparate**

**Unterputz**

FMI  
Weiss

**Baukasten**

**Komponenten**

FM  
Weiss  
für PRESTIGE-  
Einzelapparate

F  
Weiss  
für Kombinationen

**Fertigapparate**

**Unterputz**

PMI  
Weiss

**Baukasten**

**Komponenten**

PM  
Weiss

P  
Weiss  
für Kombinationen

**Einfach-Steckdose Typ 12 ■ Beleuchtet ■**  
10 A, 250 V AC, L + N + PE ■ Mit  
Steckklemmen ■ Orientierungsbeleuchtung /  
Spannungsanzeige ■ Mit LED grün 1,0 mA ■  
Einbautiefe 27 mm



**82003.FMI.61.84**  
661 114 000

**82003.FM.61.84**  
661 314 000

**82003.F.61.84**  
661 614 000

**82003.PMI.61.84**  
612 114 000

**82003.PM.61.84**  
612 314 000

**82003.P.61.84**  
612 614 000

**Zweifach-Steckdose Typ 12 ■ Beleuchtet ■**  
10 A, 250 V AC, L + N + PE ■ Mit  
Steckklemmen ■ Orientierungsbeleuchtung /  
Spannungsanzeige ■ Mit LED grün 1,0 mA ■  
Einbautiefe 27 mm



Parallel

**82203.FMI.61.84**  
674 124 000

**82203.FM.61.84**  
674 324 000

**82203.F.61.84**  
674 624 000

**82203.PMI.61.84**  
682 124 000

**82203.PM.61.84**  
682 324 000

**82203.P.61.84**  
682 624 000

**Dreifach-Steckdose Typ 12 ■ Beleuchtet ■**  
10 A, 250 V AC, L + N + PE ■ Mit  
Steckklemmen ■ Orientierungsbeleuchtung /  
Spannungsanzeige ■ Mit LED grün 1,0 mA ■  
Einbautiefe 25 mm

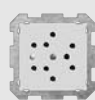

Parallel

**82303.FMI.61.84**  
674 134 000

**82303.FM.61.84**  
674 334 000

**82303.F.61.84**  
674 634 000

**82303.PMI.61.84**  
682 134 000

**82303.PM.61.84**  
682 334 000

**82303.P.61.84**  
682 634 000

**Einfach-Steckdose Typ 13 ■ Beleuchtet ■**  
10 A, 250 V AC, L + N + PE ■ Mit  
Steckklemmen ■ Orientierungsbeleuchtung /  
Spannungsanzeige ■ Mit LED grün 1,0 mA ■  
Einbautiefe 41 mm



**87003.FMI.61.84**  
649 114 000

**87003.FM.61.84**  
649 314 000

**87003.F.61.84**  
677 614 000

**87003.PMI.61.84**  
713 114 000

**87003.PM.61.84**  
713 314 000

**87003.P.61.84**  
713 614 000

**Zweifach-Steckdose Typ 13 ■ Beleuchtet ■**  
10 A, 250 V AC, L + N + PE ■ Mit  
Steckklemmen ■ Mit LED grün 1,0 mA ■  
Orientierungsbeleuchtung /  
Spannungsanzeige ■ Einbautiefe 41 mm



Parallel

**87203.FMI.61.84**  
677 124 000

**87203.FM.61.84**  
677 324 000

**87203.F.61.84**  
677 624 000

**87203.PMI.61.84**  
723 124 000

**87203.PM.61.84**  
723 324 000

**87203.P.61.84**  
723 624 000

**Dreifach-Steckdose Typ 13 ■ Beleuchtet ■**  
10 A, 250 V AC, L + N + PE ■ Mit  
Steckklemmen ■ Mit LED grün 1,0 mA ■  
Orientierungsbeleuchtung /  
Spannungsanzeige ■ Einbautiefe 40 mm



Parallel

**87303.FMI.61.84**  
677 134 000

**87303.FM.61.84**  
677 334 000

**87303.F.61.84**  
677 634 000

**87303.PMI.61.84**  
723 134 000

**87303.PM.61.84**  
723 334 000

**87303.P.61.84**  
723 634 000

**Einfach-Steckdose Typ 23 ■ Beleuchtet ■**  
16 A, 250 V AC, L + N + PE ■ Mit  
Steckklemmen ■ Mit LED grün 1,0 mA ■  
Orientierungsbeleuchtung /  
Spannungsanzeige ■ Einbautiefe 41 mm



**87023.FMI.61.84**  
649 144 000

**87023.FM.61.84**  
649 344 000

**87023.F.61.84**  
649 644 000

**87023.PMI.61.84**  
713 144 000

**87023.PM.61.84**  
713 344 000

**87023.P.61.84**  
713 644 000

**Zweifach-Steckdose Typ 23 ■ Beleuchtet ■**  
16 A, 250 V AC, L + N + PE ■ Mit  
Steckklemmen ■ Mit LED grün 1,0 mA ■  
Orientierungsbeleuchtung /  
Spannungsanzeige ■ Einbautiefe 41 mm



Parallel

**87223.FMI.61.84**  
677 154 000

**87223.FM.61.84**  
677 354 000

**87223.F.61.84**  
677 654 000

**87223.PMI.61.84**  
723 154 000

**87223.PM.61.84**  
723 354 000

**87223.P.61.84**  
723 654 000

**Dreifach-Steckdose Typ 23 ■ Beleuchtet ■**  
16 A, 250 V AC, L + N + PE ■  
Orientierungsbeleuchtung ■ Mit LED grün  
1,0 mA ■ Mit Steckklemmen ■ Einbautiefe  
41 mm



Parallel

**87323.FMI.61.84**  
677 164 000

**87323.FM.61.84**  
677 364 000

**87323.F.61.84**  
677 664 000

**87323.PMI.61.84**  
723 164 000

**87323.PM.61.84**  
723 364 000

**87323.P.61.84**  
723 664 000

Weitere LED-Farben: Code ändern  
Farbübersicht LED siehe Ausklapper hinten

Weitere Farben über  
Abdeckset

Schwarz über Abdeckset

**EDIZIO**due trocken / Standard trocken  
Steckdosen

**Baukasten**

**Einsätze**

**BSM**  
Mit Befestigungsplatte

**BSE**  
Ohne Befestigungsplatte

**Abdeckset EDIZIO**due

**FMI**  
Weiss+Farbe

**F**  
Weiss+Farbe

**Abdeckset Standard**

**PMI**  
Weiss+Schwarz

**P**  
Weiss+Schwarz

**Einfach-Steckdose Typ 12 = Beleuchtet =**

10 A, 250 V AC, L + N + PE ■  
Orientierungsbeleuchtung /  
Spannungsanzeige ■ Mit LED grün 1,0 mA ■  
Mit Steckklemmen ■ Einbautiefe 27 mm



**82003.BSM.84**  
661 914 000

**82003.BSE.84**  
661 814 000

**920-82003.FMI.FL.61**  
378 394 000

**920-82003.F.FL.61**  
378 397 000

**920-82003.PMI.FL.61**  
377 604 000

**920-82003.P.FL.61**  
377 607 000

**Zweifach-Steckdose Typ 12 = Beleuchtet =**

10 A, 250 V AC, L + N + PE ■  
Orientierungsbeleuchtung /  
Spannungsanzeige ■ Mit LED grün 1,0 mA ■  
Mit Steckklemmen ■ Einbautiefe 27 mm



Parallel **82203.BSM.84**  
674 924 000

**82203.BSE.84**  
674 824 000

**920-82203.FMI.FL.61**  
378 395 000

**920-82203.F.FL.61**  
378 398 000

**920-82203.PMI.FL.61**  
377 605 000

**920-82203.P.FL.61**  
377 608 000

**Dreifach-Steckdose Typ 12 = Beleuchtet =**

10 A, 250 V AC, L + N + PE ■  
Orientierungsbeleuchtung /  
Spannungsanzeige ■ Mit LED grün 1,0 mA ■  
Mit Steckklemmen ■ Einbautiefe 25 mm



Parallel **82303.BSM.84**  
674 934 000

**82303.BSE.84**  
674 834 000

**920-82303.FMI.FL.61**  
378 396 000

**920-82303.F.FL.61**  
378 399 000

**920-82303.PMI.FL.61**  
377 606 000

**920-82303.P.FL.61**  
377 609 000

**Einfach-Steckdose Typ 13 = Beleuchtet =**

10 A, 250 V AC, L + N + PE ■  
Orientierungsbeleuchtung /  
Spannungsanzeige ■ Mit LED grün 1,0 mA ■  
Mit Steckklemmen ■ Einbautiefe 41 mm



**87003.BSM.84**  
649 914 000

**87003.BSE.84**  
649 814 000

**920-87003.FMI.FL.61**  
378 494 000

**920-87003.F.FL.61**  
378 497 000

**920-87003.PMI.FL.61**  
377 904 000

**920-87003.P.FL.61**  
377 907 000

**Zweifach-Steckdose Typ 13 = Beleuchtet =**

10 A, 250 V AC, L + N + PE ■  
Orientierungsbeleuchtung /  
Spannungsanzeige ■ Mit LED grün 1,0 mA ■  
Mit Steckklemmen ■ Einbautiefe 41 mm



Parallel **87203.BSM.84**  
677 924 000

**87203.BSE.84**  
677 824 000

**920-87203.FMI.FL.61**  
378 495 000

**920-87203.F.FL.61**  
378 498 000

**920-87203.PMI.FL.61**  
377 905 000

**920-87203.P.FL.61**  
377 908 000

**Dreifach-Steckdose Typ 13 = Beleuchtet =**

10 A, 250 V AC, L + N + PE ■  
Orientierungsbeleuchtung /  
Spannungsanzeige ■ Mit LED grün 1,0 mA ■  
Mit Steckklemmen ■ Einbautiefe 41 mm



Parallel **87303.BSM.84**  
677 934 000

**87303.BSE.84**  
677 834 000

**920-87303.FMI.FL.61**  
378 496 000

**920-87303.F.FL.61**  
378 499 000

**920-87303.PMI.FL.61**  
377 906 000

**920-87303.P.FL.61**  
377 909 000

**Einfach-Steckdose Typ 23 = Beleuchtet =**

16 A, 250 V AC, L + N + PE ■  
Orientierungsbeleuchtung /  
Spannungsanzeige ■ Mit LED grün 1,0 mA ■  
Mit Steckklemmen ■ Einbautiefe 41 mm



**87023.BSM.84**  
649 944 000

**87023.BSE.84**  
649 844 000

**920-87023.FMI.FL.61**  
378 259 000

**920-87023.F.FL.61**  
378 759 000

**920-87023.PMI.FL.61**  
377 612 000

**920-87023.P.FL.61**  
377 632 000

**Zweifach-Steckdose Typ 23 = Beleuchtet =**

16 A, 250 V AC, L + N + PE ■  
Orientierungsbeleuchtung /  
Spannungsanzeige ■ Mit LED grün 1,0 mA ■  
Mit Steckklemmen ■ Einbautiefe 41 mm



Parallel **87223.BSM.84**  
677 954 000

**87223.BSE.84**  
677 854 000

**920-87223.FMI.FL.61**  
378 260 000

**920-87223.F.FL.61**  
378 760 000

**920-87223.PMI.FL.61**  
377 613 000

**920-87223.P.FL.61**  
377 633 000

**Dreifach-Steckdose Typ 23 = Beleuchtet =**

16 A, 250 V AC, L + N + PE ■  
Orientierungsbeleuchtung /  
Spannungsanzeige ■ Mit LED grün 1,0 mA ■  
Mit Steckklemmen ■ Einbautiefe 41 mm



Parallel **87323.BSM.84**  
677 964 000

**87323.BSE.84**  
677 864 000

**920-87323.FMI.FL.61**  
378 261 000

**920-87323.F.FL.61**  
378 761 000

**920-87323.PMI.FL.61**  
377 614 000

**920-87323.P.FL.61**  
377 734 000

Weitere LED-Farben: Code ändern  
Farbübersicht LED siehe Ausklapper hinten

Farbe: Code ändern  
Farbcodetabelle siehe Ausklapper hinten

Schwarz: Code ändern ..60

**FKE**  
Weiss

**BKE**  
Weiss

**FM.TE**  
Weiss

**JK**  
Weiss

**Einfach-Steckdose Typ 12 ■ Beleuchtet ■**  
10 A, 250 V AC, L + N + PE ■ Mit  
Steckklemmen ■ Orientierungsbeleuchtung /  
Spannungsanzeige ■ Mit LED grün 1,0 mA ■  
Einbautiefe 27 mm



**82003.FKE.61.84**  
742 114 000

**82003.BKE.61.84**  
872 114 000

**82003.FM.TE.61.84**  
742 814 000

**82003.JK.61.84**  
572 114 000



Mit Einlasskasten ■ Mit Drehverriegelung ■  
Kanal-Einbauhöhe 53 mm

**82003.FKE.53.61.84**  
742 614 000

**82003.BKE.53.61.84**  
872 614 000

**82003.JK.53.61.84**  
572 614 000



Mit Einlasskasten ■ Mit SNAP-Befestigung  
für DIN-Profil 35 mm ■ Kanal-Einbauhöhe  
53 mm

**82003.FKE.53.SN.61.84**  
742 714 000

**82003.JK.53.SN.61.84**  
572 714 000

**Zweifach-Steckdose Typ 12 ■ Beleuchtet ■**  
10 A, 250 V AC, L + N + PE ■ Mit  
Steckklemmen ■ Orientierungsbeleuchtung /  
Spannungsanzeige ■ Mit LED grün 1,0 mA ■  
Einbautiefe 27 mm



Parallel

**82203.FKE.61.84**  
742 124 000

**82203.BKE.61.84**  
872 124 000

**82203.FM.TE.61.84**  
742 824 000

**Dreifach-Steckdose Typ 12 ■ Beleuchtet ■**  
10 A, 250 V AC, L + N + PE ■ Mit  
Steckklemmen ■ Orientierungsbeleuchtung /  
Spannungsanzeige ■ Mit LED grün 1,0 mA ■  
Einbautiefe 25 mm



Parallel

**82303.FKE.61.84**  
742 134 000

**82303.BKE.61.84**  
872 134 000

**82303.FM.TE.61.84**  
742 834 000

**82303.JK.61.84**  
572 134 000



Parallel ■ Mit Einlasskasten ■ Mit  
Drehverriegelung ■ Kanal-Einbauhöhe  
53 mm

**82303.FKE.53.61.84**  
742 634 000

**82303.BKE.53.61.84**  
872 634 000

**82303.JK.53.61.84**  
572 634 000



Parallel ■ Mit Einlasskasten ■ Mit SNAP-  
Befestigung für DIN-Profil 35 mm ■ Kanal-  
Einbauhöhe 53 mm

**82303.FKE.53.SN.61.84**  
742 734 000

**82303.JK.53.SN.61.84**  
572 734 000

**Einfach-Steckdose Typ 13 ■ Beleuchtet ■**  
10 A, 250 V AC, L + N + PE ■ Mit  
Steckklemmen ■ Orientierungsbeleuchtung /  
Spannungsanzeige ■ Mit LED grün 1,0 mA ■  
Einbautiefe 41 mm



**87003.FKE.61.84**  
743 114 000

**87003.BKE.61.84**  
873 114 000

**87003.FM.TE.61.84**  
743 814 000

**87003.JK.61.84**  
573 114 000



Mit Einlasskasten ■ Mit Drehverriegelung ■  
Kanal-Einbauhöhe 53 mm

**87003.FKE.53.61.84**  
743 614 000

**87003.BKE.53.61.84**  
873 614 000

**87003.JK.53.61.84**  
573 614 000



Mit Einlasskasten ■ Mit SNAP-Befestigung  
für DIN-Profil 35 mm ■ Kanal-Einbauhöhe  
53 mm

**87003.FKE.53.SN.61.84**  
743 714 000

**87003.JK.53.SN.61.84**  
573 714 000

**Zweifach-Steckdose Typ 13 ■ Beleuchtet ■**  
10 A, 250 V AC, L + N + PE ■ Mit  
Steckklemmen ■ Mit LED grün 1,0 mA ■  
Orientierungsbeleuchtung /  
Spannungsanzeige ■ Einbautiefe 41 mm



Parallel

**87203.FKE.61.84**  
743 124 000

**87203.BKE.61.84**  
873 124 000

**87203.FM.TE.61.84**  
743 824 000































Weitere LED-Farben: Code ändern  
Farbübersicht LED siehe Ausklapper hinten

Weitere Farben über F-Abdeckset

Schwarz über P-Abdeckset

**EDIZIOdue trocken / Standard trocken**  
**Steckdosen für Installationskanäle**

**Fertigapparate**

	<b>EDIZIOdue</b>				<b>Standard</b>
	<b>FKE</b> Weiss	<b>BKE</b> Weiss	<b>FM.TE</b> Weiss	<b>JK</b> Weiss	
<b>Dreifach-Steckdose Typ 13 ■ Beleuchtet ■</b>					
10 A, 250 V AC, L + N + PE ■ Mit Steckklemmen ■ Mit LED grün 1,0 mA ■ Orientierungsbeleuchtung / Spannungsanzeige ■ Einbautiefe 40 mm					
Parallel	 <b>87303.FKE.61.84</b> 743 134 000	 <b>87303.BKE.61.84</b> 873 134 000	 <b>87303.FM.TE.61.84</b> 743 834 000	 <b>87303.JK.61.84</b> 573 134 000	
Parallel ■ Mit Einlasskasten ■ Mit Drehverriegelung ■ Kanal-Einbauhöhe 53 mm	 <b>87303.FKE.53.61.84</b> 743 634 000	 <b>87303.BKE.53.61.84</b> 873 634 000		 <b>87303.JK.53.61.84</b> 573 634 000	
Parallel ■ Mit Einlasskasten ■ Mit SNAP-Befestigung für DIN-Profil 35 mm ■ Kanal-Einbauhöhe 53 mm	 <b>87303.FKE.53.SN.61.84</b> 743 734 000			 <b>87303.JK.53.SN.61.84</b> 573 734 000	
<b>Einfach-Steckdose Typ 23 ■ Beleuchtet ■</b>					
16 A, 250 V AC, L + N + PE ■ Mit Steckklemmen ■ Mit LED grün 1,0 mA ■ Orientierungsbeleuchtung / Spannungsanzeige ■ Einbautiefe 41 mm					
	 <b>87023.FKE.61.84</b> 743 144 000	 <b>87023.BKE.61.84</b> 873 144 000	 <b>87023.FM.TE.61.84</b> 743 844 000	 <b>87023.JK.61.84</b> 573 144 000	
Mit Einlasskasten ■ Mit Drehverriegelung ■ Kanal-Einbauhöhe 53 mm	 <b>87023.FKE.53.61.84</b> 743 644 000	 <b>87023.BKE.53.61.84</b> 873 644 000		 <b>87023.JK.53.61.84</b> 573 644 000	
Mit Einlasskasten ■ Mit SNAP-Befestigung für DIN-Profil 35 mm ■ Kanal-Einbauhöhe 53 mm	 <b>87023.FKE.53.SN.61.84</b> 743 744 000			 <b>87023.JK.53.SN.61.84</b> 573 744 000	
<b>Zweifach-Steckdose Typ 23 ■ Beleuchtet ■</b>					
16 A, 250 V AC, L + N + PE ■ Mit Steckklemmen ■ Mit LED grün 1,0 mA ■ Orientierungsbeleuchtung / Spannungsanzeige ■ Einbautiefe 41 mm					
Parallel	 <b>87223.FKE.61.84</b> 743 154 000	 <b>87223.BKE.61.84</b> 873 154 000	 <b>87223.FM.TE.61.84</b> 743 854 000	 <b>87223.JK.61.84</b> 573 154 000	
<b>Dreifach-Steckdose Typ 23 ■ Beleuchtet ■</b>					
16 A, 250 V AC, L + N + PE ■ Mit Steckklemmen ■ Mit LED grün 1,0 mA ■ Orientierungsbeleuchtung / Spannungsanzeige ■ Einbautiefe 41 mm					
Parallel	 <b>87323.FKE.61.84</b> 743 164 000	 <b>87323.BKE.61.84</b> 873 164 000	 <b>87323.FM.TE.61.84</b> 743 864 000	 <b>87323.JK.61.84</b> 573 164 000	
Parallel ■ Mit Einlasskasten ■ Mit Drehverriegelung ■ Kanal-Einbauhöhe 53 mm	 <b>87323.FKE.53.61.84</b> 743 664 000	 <b>87323.BKE.53.61.84</b> 873 664 000		 <b>87323.JK.53.61.84</b> 573 664 000	
Parallel ■ Mit Einlasskasten ■ Mit SNAP-Befestigung für DIN-Profil 35 mm ■ Kanal-Einbauhöhe 53 mm	 <b>87323.FKE.53.SN.61.84</b> 743 764 000			 <b>87323.JK.53.SN.61.84</b> 573 764 000	

Weitere LED-Farben: Code ändern  
 Farbübersicht LED siehe Ausklapper hinten

Weitere Farben über F-Abdeckset

Schwarz über P-Abdeckset

**Nass Kunststoff  
Steckdosen**

**Fertigapparate**

**Unterputz**

**Aufputz**

**NUP**  
Weiss+Grau  
IP 55

**NUPU**  
Weiss+Grau  
IP 21

**NAP**  
Weiss+Grau  
IP 55

**NAPU**  
Weiss+Grau  
IP 21

**Einfach-Steckdose Typ 13 ■ Beleuchtet ■**  
10 A, 250 V AC, L + N + PE ■ Mit  
Steckklemmen ■ Orientierungsbeleuchtung /  
Spannungsanzeige ■ Mit LED grün 1,0 mA ■  
Einbautiefe 33 mm ■ NAP: Anbauhöhe  
68 mm



**87003.NUP.61.84**  
643 014 000

**87003.NUPU.61.84**  
643 114 000

**87003.NAP.61.84**  
623 014 000

**87003.NAPU.61.84**  
613 014 000

**Zweifach-Steckdose Typ 13 ■ Beleuchtet ■**  
10 A, 250 V AC, L + N + PE ■ Mit  
Steckklemmen ■ Mit LED grün 1,0 mA ■  
Orientierungsbeleuchtung /  
Spannungsanzeige ■ Einbautiefe 33 mm ■  
NAP: Anbauhöhe 68 mm



**87203.NUP.61.84**  
643 024 000

**87203.NUPU.61.84**  
643 224 000

**87203.NAP.61.84**  
623 024 000

**87203.NAPU.61.84**  
613 024 000

**Dreifach-Steckdose Typ 13 ■ Beleuchtet ■**  
10 A, 250 V AC, L + N + PE ■ Mit  
Steckklemmen ■ Mit LED grün 1,0 mA ■  
Orientierungsbeleuchtung /  
Spannungsanzeige ■ Einbautiefe 33 mm ■  
NAP: Anbauhöhe 68 mm



**87303.NUP.61.84**  
643 034 000

**87303.NUPU.61.84**  
643 434 000

**87303.NAP.61.84**  
623 034 000

**87303.NAPU.61.84**  
613 034 000

**Einfach-Steckdose Typ 23 ■ Beleuchtet ■**  
16 A, 250 V AC, L + N + PE ■ Mit  
Steckklemmen ■ Mit LED grün 1,0 mA ■  
Orientierungsbeleuchtung /  
Spannungsanzeige ■ Einbautiefe 33 mm ■  
NAP: Anbauhöhe 68 mm



**87023.NUP.61.84**  
643 314 000

**87023.NUPU.61.84**  
643 414 000

**87023.NAP.61.84**  
623 314 000

**87023.NAPU.61.84**  
613 314 000

**Zweifach-Steckdose Typ 23 ■ Beleuchtet ■**  
16 A, 250 V AC, L + N + PE ■ Mit  
Steckklemmen ■ Mit LED grün 1,0 mA ■  
Orientierungsbeleuchtung /  
Spannungsanzeige ■ Einbautiefe 33 mm ■  
NAP: Anbauhöhe 68 mm



**87223.NUP.61.84**  
643 324 000

**87223.NUPU.61.84**  
643 424 000

**87223.NAP.61.84**  
623 324 000

**87223.NAPU.61.84**  
613 324 000

**Dreifach-Steckdose Typ 23 ■ Beleuchtet ■**  
16 A, 250 V AC, L + N + PE ■ Mit  
Steckklemmen ■ Mit LED grün 1,0 mA ■  
Orientierungsbeleuchtung /  
Spannungsanzeige ■ Einbautiefe 33 mm ■  
NAP: Anbauhöhe 68 mm



**87323.NUP.61.84**  
643 334 000

**87323.NUPU.61.84**  
643 534 000

**87323.NAP.61.84**  
623 334 000































**87323.NAPU.61.84**  
613 334 000

Weitere LED-Farben: Code ändern  
Farbübersicht LED siehe Ausklapper hinten

Grau: Code ändern ..64

**Nass Kunststoff  
Steckdosen**

**Baukasten**

	<b>Einsätze</b>				
	<b>PM</b> Weiss	<b>NUP</b> Weiss+Grau	<b>NAP</b> Weiss+Grau	<b>NUP, NAP</b> Weiss+Grau	<b>NUPU, NAPU</b> Weiss+Grau
<b>Einfach-Steckdose Typ 13 ■ Beleuchtet ■</b>					
10 A, 250 V AC, L + N + PE ■ Mit Steckklemmen ■ Orientierungsbeleuchtung / Spannungsanzeige ■ Mit LED grün 1,0 mA ■ Einbautiefe 41 mm					
					
	<b>87003.PM.61.84</b> 713 314 000	<b>923-NUP.61</b> 374 119 700	<b>902-NAP.61</b> 284 006 000	<b>921-87003.N.FL.61</b> 377 171 000	<b>921-43.NU.61</b> 361 916 300
<b>Zweifach-Steckdose Typ 13 ■ Beleuchtet ■</b>					
10 A, 250 V AC, L + N + PE ■ Mit Steckklemmen ■ Mit LED grün 1,0 mA ■ Orientierungsbeleuchtung / Spannungsanzeige ■ Einbautiefe 41 mm					
					
Parallel	<b>87203.PM.61.84</b> 723 324 000	<b>923-NUP.61</b> 374 119 700	<b>902-NAP.61</b> 284 006 000	<b>921-87203.N.FL.61</b> 377 172 000	<b>921-58.NU.61</b> 643 091 400
<b>Dreifach-Steckdose Typ 13 ■ Beleuchtet ■</b>					
10 A, 250 V AC, L + N + PE ■ Mit Steckklemmen ■ Mit LED grün 1,0 mA ■ Orientierungsbeleuchtung / Spannungsanzeige ■ Einbautiefe 40 mm					
					
Parallel	<b>87303.PM.61.84</b> 723 334 000	<b>923-NUP.61</b> 374 119 700	<b>902-NAP.61</b> 284 006 000	<b>921-87303.N.FL.61</b> 377 173 000	<b>921-58.NU.61</b> 643 091 400
<b>Einfach-Steckdose Typ 23 ■ Beleuchtet ■</b>					
16 A, 250 V AC, L + N + PE ■ Mit Steckklemmen ■ Mit LED grün 1,0 mA ■ Orientierungsbeleuchtung / Spannungsanzeige ■ Einbautiefe 41 mm					
					
	<b>87023.PM.61.84</b> 713 344 000	<b>923-NUP.61</b> 374 119 700	<b>902-NAP.61</b> 284 006 000	<b>921-87003.N.FL.61</b> 377 171 000	<b>921-43.NU.61</b> 361 916 300
<b>Zweifach-Steckdose Typ 23 ■ Beleuchtet ■</b>					
16 A, 250 V AC, L + N + PE ■ Mit Steckklemmen ■ Mit LED grün 1,0 mA ■ Orientierungsbeleuchtung / Spannungsanzeige ■ Einbautiefe 41 mm					
					
Parallel	<b>87223.PM.61.84</b> 723 354 000	<b>923-NUP.61</b> 374 119 700	<b>902-NAP.61</b> 284 006 000	<b>921-87203.N.FL.61</b> 377 172 000	<b>921-58.NU.61</b> 643 091 400
<b>Dreifach-Steckdose Typ 23 ■ Beleuchtet ■</b>					
16 A, 250 V AC, L + N + PE ■ Mit Steckklemmen ■ Mit LED grün 1,0 mA ■ Orientierungsbeleuchtung / Spannungsanzeige ■ Einbautiefe 41 mm					
					
Parallel	<b>87323.PM.61.84</b> 723 364 000	<b>923-NUP.61</b> 374 119 700	<b>902-NAP.61</b> 284 006 000	<b>921-87303.N.FL.61</b> 377 173 000	<b>921-58.NU.61</b> 643 091 400

Weitere LED-Farben: Code ändern  
Farbübersicht LED siehe Ausklapper hinten

Grau: Code ändern ..64

**Farbübersicht EDIZIOdue**

	Feller Code	E Code
<b>Classic</b>	Weiss	..61 . .00
	Hellgrau	..65 . .30
	Dunkelgrau	..67 . .40
	Schwarz	..60 . 950
	Transparent	..10 . .20
<b>Natura</b>	Crema	..35 . .10
	Beige	..38 . 910
	Braun	..58 . 990
	Moca	..59 . .90
<b>Pastell</b>	Terracotta	..53 . 900
	Abricot	..47 . .50
	Lavendel	..71 . .70
	Pistache	..89 . .60
	Vanille	..37 . .80

**Farbübersicht LED**

	Feller Code
Blau	..74
Weiss	..14
Gelb	..34
Rot	..44
Grün	..84

**Farbübersicht PRESTIGE-Abdeckrahmen**

	Feller Nummer	E Nummer
Aluminium natur	<b>2911.FMI.0C</b>	334 411 000
Aluminium schwarz	<b>2911.FMI.0B</b>	334 711 000
Aluminium weiss	<b>2911.FMI.0D</b>	334 011 000
Chromstahl geschliffen	<b>2911.FMI.0A</b>	334 110 000
Chromstahl poliert	<b>2911.FMI.0G</b>	334 811 000
Stahl natur	<b>2911.FMI.0H</b>	334 111 000
Messing geschliffen	<b>2911.FMI.0E</b>	334 211 000
Messing poliert	<b>2911.FMI.0F</b>	334 311 000
Glas weiss	<b>2911.FMI.1B</b>	334 611 000
Spiegelglas	<b>2911.FMI.1A</b>	334 511 000

<b>Beleuchtungszusatz für Einfach-Steckdosen</b> 	
Ohne LED	<b>634-1.BZ</b> 209 961 000
Mit LED weiss 1,0 mA	<b>644-1.BZ.230V.LED.10</b> 209 950 100
Mit LED gelb 1,0 mA	<b>644-1.BZ.230V.LED.30</b> 209 952 100
Mit LED rot 1,0 mA	<b>644-1.BZ.230V.LED.40</b> 209 953 100
Mit LED blau 1,0 mA	<b>644-1.BZ.230V.LED.70</b> 209 957 100
Mit LED grün 1,0 mA	<b>644-1.BZ.230V.LED.80</b> 209 955 100

<b>Beleuchtungszusatz für Zweifach-Steckdosen</b> 	
Ohne LED	<b>634-2.BZ</b> 209 962 000
Mit LED weiss 1,0 mA	<b>644-2.BZ.230V.LED.10</b> 209 950 200
Mit LED gelb 1,0 mA	<b>644-2.BZ.230V.LED.30</b> 209 952 200
Mit LED rot 1,0 mA	<b>644-2.BZ.230V.LED.40</b> 209 953 200
Mit LED blau 1,0 mA	<b>644-2.BZ.230V.LED.70</b> 209 957 200
Mit LED grün 1,0 mA	<b>644-2.BZ.230V.LED.80</b> 209 955 200

<b>Beleuchtungszusatz für Dreifach-Steckdosen</b> 	
Ohne LED	<b>634-3.BZ</b> 209 963 000
Mit LED weiss 1,0 mA	<b>644-3.BZ.230V.LED.10</b> 209 950 300
Mit LED gelb 1,0 mA	<b>644-3.BZ.230V.LED.30</b> 209 952 300
Mit LED rot 1,0 mA	<b>644-3.BZ.230V.LED.40</b> 209 953 300
Mit LED blau 1,0 mA	<b>644-3.BZ.230V.LED.70</b> 209 957 300
Mit LED grün 1,0 mA	<b>644-3.BZ.230V.LED.80</b> 209 955 300

<b>Beleuchtung 230 V AC</b> ■ Für Druckschalter, Drucktaster, Kleinkombinationen und Steckdosen 	
LED 230V weiss, 1.0 mA	<b>688.230V.LED.10</b> 209 950 000
LED 230V gelb, 1.0 mA	<b>688.230V.LED.30</b> 209 952 000
LED 230V rot, 1.0 mA	<b>688.230V.LED.40</b> 209 953 000
LED 230V blau, 1.0 mA	<b>688.230V.LED.70</b> 209 957 000
LED 230V grün, 1.0 mA	<b>688.230V.LED.80</b> 209 955 000

<b>LED-Beleuchtungsset</b> ■ Für Druckschalter, Drucktaster, Kleinkombinationen und Steckdosen	
LED 230V weiss (Set à 10), 1.0 mA	<b>689.230V.LED.10</b> 209 950 900
LED 230V gelb (Set à 10), 1.0 mA	<b>689.230V.LED.30</b> 209 952 900
LED 230V rot (Set à 10), 1.0 mA	<b>689.230V.LED.40</b> 209 953 900
LED 230V blau (Set à 10), 1.0 mA	<b>689.230V.LED.70</b> 209 957 900
LED 230V grün (Set à 10), 1.0 mA	<b>689.230V.LED.80</b> 209 955 900

**Mehr Möglichkeiten** garantieren:

- alles aus einer Hand zu erhalten
- für jede Anwendung das richtige Produkt zu haben
- auf individuelle Kundenwünsche eingehen zu können
- auf hohe Produktverfügbarkeit zählen zu können

**Mehr Beratung** bedeutet:

- auf kompetente Gesprächspartner zählen zu können
- Unterstützung bei Problemfällen zu erhalten
- kurze Reaktionszeiten

**Mehr Unterstützung** verspricht:

- einfache und schnelle Bestellmodule
- professionelle Verkaufshilfen
- Unterstützung bei der täglichen Arbeit

**Mehr Innovation** heisst:

- für die Zukunft gerüstet zu sein
- Kundenbedürfnisse zu erkennen
- immer einen Schritt voraus sein

**Mehr Zukunft** dank:

- innovativem Produkteangebot
- hoher Marktakzeptanz
- hohem Bekanntheitsgrad

**Mehr Sicherheit** steht für:

- eine hohe Funktionssicherheit in der Praxis
- 5 Jahre FELLER-Garantie
- Schweizer Qualitätserzeugnisse
- umweltgerechte Installationsmaterialien

**Mehr Kontinuität** sorgt für:

- ausgereifere Produkte
- kontinuierliche Weiterentwicklung
- Sicherheit in der Anwendung
- eine einfachere Lagerhaltung

**Mehr Kompetenz** ermöglicht:

- umfassende Produkte-Schulungen
- die gezielte Unterstützung der Ausbildungszentren
- das Vertrauen in den Marktpartner

**Mehr Information** schafft:

- einen besseren Überblick
- schnelleren Zugriff auf benötigte Informationen
- optimale Unterstützung im Verkauf
- umfassenderes Fachwissen



FELLER AG • Postfach • CH-8810 Horgen • Telefon +41 44 728 72 72 • Telefax +41 44 728 72 99

FELLER SA • Agence Suisse Romande • En Budron H14 • CH-1052 Le Mont-sur-Lausanne

Téléphone +41 21 653 24 45 • Téléfax +41 21 653 24 51

[www.feller.ch](http://www.feller.ch)